

Hisense

РУКОВОДСТВО БЫСТРОЙ УСТАНОВКИ

Перед использованием телевизора, пожалуйста внимательно прочтите руководство и сохраните его для дальнейшего использования.

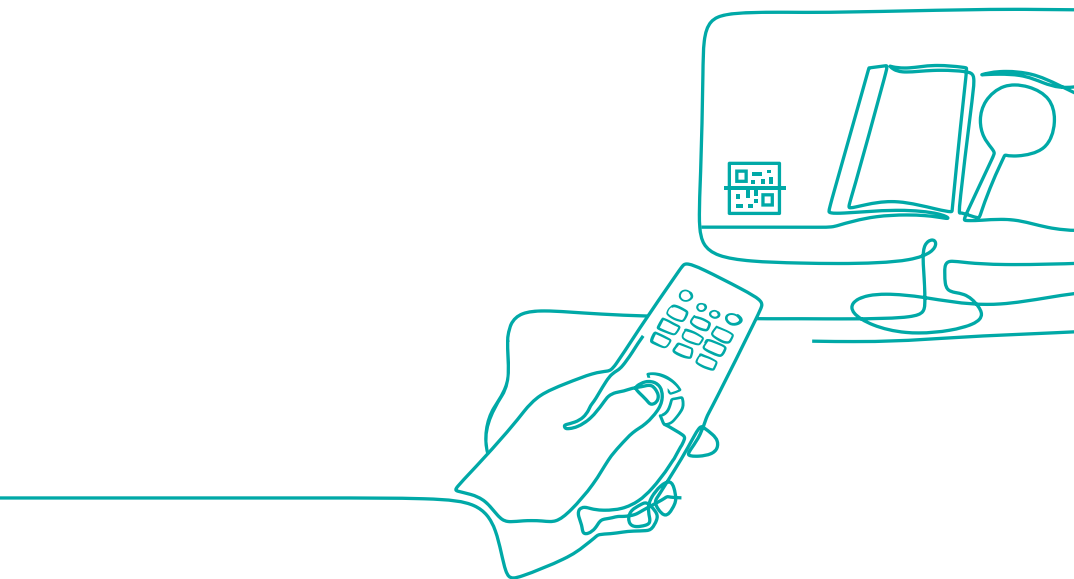

Найти то, что нужно

К данному телевизору прилагается краткое руководство пользователя и встроенное E-Manual.

Прежде, чем приступить к эксплуатации телевизора, пожалуйста, ознакомьтесь с прилагаемой документацией.

Руководство Быстрой Установки

Прилагаемое руководство пользователя содержит сведения о:
Комплектующих
Установке
Характеристиках



E-Manual

Дополнительные сведения об этом телевизоре приведены во встроенном в него E-Manual.

Чтобы открыть электронное руководство, выберите **Настройки > Поддержка > E-Manual**.



Функции кнопок на страницах E-Manual



Поиск

Найдите помощь, которую вы ищете.



Попробовать

Перейдите к соответствующему элементу меню, чтобы немедленно опробовать эту функцию.



QR-код

Отсканируйте для перехода на электронное руководство на мобильном устройстве.

Заявление

Любые содержание и сервис доступен через это устройство, которые предназначены только для индивидуального использования в некоммерческих целях, являются собственностью третьих лиц и подлежат защите по правилам и законам в области авторского права, патентов, товарных знаков и других прав интеллектуальной собственности. Никакая часть такого содержания и сервиса может быть изменена, скопирована, опубликована, загружена, распространяется, переводится, продается или используется на создание и распространение продуктов, полученных из него, без предварительного разрешения владельца содержания или провайдера сервиса.

Вы признаете и соглашаетесь, что вы явно несете только на себя риск, связанный с использованием этого устройства, а в дальнейшем вы только несете риск, связанный с удовлетворительным качеством, производительностью и точностью для любого содержания и сервиса, доступного через это устройство. В максимальной степени, допустимой действующим законодательством, данное устройство также и содержание и сервис третьего лица предоставляются как без каких-либо гарантий, явных или подразумеваемых.

Производитель настоящим заявляем, что Производитель не несет ответственности за любые гарантии и условия, явные или подразумеваемые, связанные с этим устройством и любые содержание и сервис, включая, но не ограничивая гарантию на конкурентоспособности, удовлетворительного качества, пригодности для определенной цели, точности, тихого использования и не нарушения прав третьих сторон, в максимальной степени, разрешенной действующим законодательством, Производитель не дает гарантии на точность, достоверность, своевременность, законность или целостность любых содержания или сервиса, предоставляемых с помощью этого устройства, или годности такого устройства, содержания или сервиса для вашего требования, и защиту от сбоев и ошибки во время работы таких устройств, содержания или сервиса, в максимальной степени, разрешенной действующим законодательством, в любом случае, в том числе ошибки или небрежности, Производитель не несет ответственность за законные действия или возмещения обязательств, вытекающих из любого следствия, в результате или в связи с любой информацией, загруженной в устройство или использование такого устройства, содержания или сервиса вами или какой-либо третьей стороной.

Любые содержание и сервис, предоставляемые как он вместе с этим устройством, должны являются собственностью третьей стороны, поэтому Производитель не дает никаких заявлений или гарантий на изменения, приостановления, аннулирования, прекращения или аборт из этого, и не несет ответственности за юридические действия или возмещения обязательств, вытекающих из него.

Производитель оставляет за собой право ограничивать использование или доступ к определенному содержанию или сервису. Поскольку содержание и сервис передается через сеть и устройства передачи третьей стороны, Производитель не берет на себя для этого обслуживание клиентов или обязанность такого обслуживания клиентов.

Важные Меры Предосторожности



Этот символ предупреждает пользователя о наличии не изолированного опасного напряжения внутри продукта, которое может быть достаточно мощным, чтобы представлять опасность поражения электрическим током.



Этот символ предупреждает пользователя о наличии важных инструкций по эксплуатации и техническому обслуживанию в пакете прилагаемых документов.



ВНИМАНИЕ
ПАРАЖЕНИЕ
ЭЛЕКТРИЧЕСКИМ ТОКОМ



Нельзя открывать заднюю крышку.
Нет случаев, когда требуется операция пользователем внутри телевизора.
Только квалифицированный техник имеет право проводить такую операцию.



Продукт класса II: Данный символ указывает, что не требуется безопасное подключение защитного заземления (земли). (Для 55 дюймов)



Продукт класса I: Данный символ указывает, на то, что требуется защитное заземление (с землей). (Для 65 дюймов)



Переменное напряжение: Данный символ указывает, что номинальное напряжение, отмеченное символом, является напряжением переменного тока.

Утилизация Использованного Электрического и Электронного Устройства



Упаковка и утилизация электрического устройства должно быть переработано надлежащим образом, в отличие от обычного бытового отхода. Пожалуйста, утилизируйте данное оборудование в специальной точке сбора предназначенной для переработки отходов электрических и электронных оборудований. Гарантируя правильную утилизацию этого устройства, вы поможете предотвратить потенциальную опасность для окружающей среды и для здоровья человека, что может грозить при неправильной утилизации этого оборудования. Переработка материалов помогает сохранить природные ресурсы. Поэтому утилизируйте старые электронные и электрические устройства отдельно от бытовых отходов. Для более детальной информации по утилизации подобных устройств, вы можете обратиться в местное городское управление по утилизации отходов или в магазин, где приобрели данное устройство.

Предостережение

Телевизор может упасть, что может привести к серьезной травме или смерти. Многих травм, особенно детских, можно избежать, приняв простые меры предосторожности, такие как:

- ВСЕГДА используйте шкафы, подставки или крепежные приспособления, рекомендованные производителем телевизора.
- ВСЕГДА используйте мебель, которая способна поддерживать телевизор в безопасном положении.
- ВСЕГДА следите за тем, чтобы телевизор не выступал за края мебели.
- ВСЕГДА информируйте детей о том, что залазить на мебель, чтобы добраться до телевизора или его элементов управления, опасно.
- ВСЕГДА прокладывайте шнуры и кабели, подключенные к телевизору, таким образом, чтобы о них нельзя было споткнуться, и чтобы их нельзя было потянуть или схватить.
- НИКОГДА не ставьте телевизор в неустойчивом месте.
- НИКОГДА не ставьте телевизор на высокую мебель (например, на шкафы или книжные полки) не закрепив мебель и телевизор надлежащим образом.
- НИКОГДА не ставьте телевизор на ткань или другие материалы, которые могут находиться между телевизором и мебелью.
- НИКОГДА не кладите на верхнюю часть телевизора или мебель, на которой установлен телевизор, предметы, которые могут побудить детей забраться наверх, например игрушки и пульты дистанционного управления.

Если ваш существующий телевизор сохраняется или перемещается, должны применяться те же соображения, что и выше.

Меры предосторожности

Пожалуйста, ознакомьтесь со следующими мерами предосторожности и сохраните для дальнейшего использования.

Строго соблюдайте все меры предосторожности и инструкции указанные на корпусе телевизора.

1. Примечание о мерах предосторожности и инструкции по эксплуатации

Прочтите и строго соблюдайте все меры предосторожности и инструкции по эксплуатации и сохраните для дальнейшего использования.

2. Внимание и Предупреждения

Строго соблюдайте все указанные меры предосторожности и инструкции по эксплуатации.

3. Чистка

Перед чисткой выдерните шнур питания от сети. Не используйте жидкость, абразивные средства и аэрозоль. Моющие и чистящие средства могут повредить корпус и экран. Используйте мягкую влажную ткань для чистки.

4. Настенный Кронштейн

Настенные монтажные скобы доступны только для некоторых моделей. Если настенные монтажные скобы не поставляются вместе с телевизором, вы можете купить их на местном рынке.

Размеры см. на странице Установка Настенных монтажных скоб в Руководстве быстрой установки.

5. Вода и Влажность

Избежите от капания или разбрызгивания жидкости на телевизор. Никакие объекты наполненные жидкостью, такие как вазы не должны помещаться на объект.

6. Установка

Нельзя поставить телевизор на нестабильную телегу, стойку или стол. Поставка телевизора на нестабильное место может привести к падению, серьезному повреждению к человеку и к телевизору. Используйте только телегу, стойку, кронштейн или стол, рекомендуемые изготовителем или торговцем.

7. Вентиляция

Прорезь и отверстия в корпусе предназначены для вентиляции. Убедитесь на верную операцию и предотвращайте от перегрева телевизора. Нельзя закрыть вентиляционные отверстия в корпусе телевизора и нельзя поставить телевизор в закрытое помещение как встроенный кабинет, кроме того, что в нем обеспечивается достаточная вентиляция. Оставьте пространство минимум 10см вокруг устройства. Задняя часть телевизора должна находиться на расстоянии минимум 6см от стены.

8. Источник Питания

Телевизор должен использовать только типичный источник питания как указанный на маркированной бирке. Если Вы не уверены в тип питания в вашей квартире, связывайтесь с торговцем вашего телевизора или локальной компанией электроэнергии.

9. Защита Шнура Питания

Шнур питания должен быть отсортирован по маршруту, чтобы на него не ходят или уцепившись предметами над или напротив их. Обратите особое внимание на шнур из вилки, розетки и точку, откуда он выходит из телевизора. Главная вилка предназначена как устройство отключения. Устройство отключения должно быть всегда доступным к операции.

10. Молния

Для дополнительной защиты телевизора при грозе, или когда телевизор не будет использован на долгое время, отсоедините его от розетки питания и отсоедините антенны или кабеля. Это предотвращает повреждение к телевизору из-за молнии и перегрузки электрической линии.

11. Линии Питания

Внешняя антенная система не должна располагаться вблизи воздушных линий электропередачи или других электрических источников света или силовых цепей, а также там, где она может попасть в такие линии электропередачи или цепи. При установке внешней антенной системы следует соблюдать крайнюю осторожность, чтобы не допустить прикосновения к таким линиям электропередачи или цепям, поскольку контакт с ними может привести к летальному исходу.

12. Перегрузка

Нельзя перегрузить розетку и удлинительный шнур, так как это может привести к опасности пожара или поражения электрическим током.

13. Вход Предмета и Жидкости

Нельзя вставлять любой предмет в телевизор через отверстия, так как он может касаться точки или части опасного напряжения. Это может привести к пожару или поражению электрическим током. Нельзя проливать жидкость или подобную вещь на телевизор или внутрь его.

14. Заземление Наружной Антенны

Если внешняя антенна или кабель подключена к телевизору, убедитесь, что антенная или кабельная система заземлена для защиты от перегрузки напряжения и встроенного электростатического заряда.

15. Обслуживание

Не пытайтесь обслуживать телевизор сами, так как открывать или перемещать крышку может привести к удару электрическим током или другой опасности. Обратитесь все ремонты к квалифицированному специалисту.

16. Обслуживание При Повреждении

Отсоедините телевизор от розетки и связывайтесь с квалифицированным сервисным персоналом при следующих случаях:

- (а) Когда повреждены шнур или разъем питания.
- (б) Если в телевизор была пролита жидкость или попали чужеродные предметы.
- (с) Если телевизор подвергнулся воздействию дождя или воды.

Важные Меры Предосторожности

- (d) Если телевизор не работает в обычном режиме при соблюдении инструкции по эксплуатации. Допускается только регулировка управлений, о которых касается инструкция по эксплуатации, так как неправильная регулировка других управлений может привести к отказу и часто требуется большая работа квалифицированного персонала для восстановления к нормальной операции телевизора.
- (e) Если телевизор уронили или корпус был поврежден.
- (f) Если рабочие характеристики телевизора заметно изменились, это указывает на необходимость проведения технического обслуживания.

17. Замена Составных Частей

При необходимости замены составных частей, убедитесь, что сервисный техник использовал составные части, указанные изготовителем, или элементы, имеющиеся подобные характеристики с оригинальным элементом. Несанкционированные замены могут привести к пожару, поражению электрическим током или другой опасности.

18. Проверка безопасности

При завершении любого сервиса или ремонта телевизора, просите сервисного персонала проводить проверку безопасности для убеждения нахождения телевизора в безопасном состоянии операции.

19. Теплый источник

Телевизор должен быть далеко от теплового источника как радиатора, теплового реестра, печи или других предметов (в том числе усилитель), которые отепляются.

20. Воспламенение

Устройство должно быть расположено на расстоянии от источников огня, таких, как горящая свеча.

21. Защита от отравления газами

Если телевизор выделяет запах пластика это нормально, запах рассеется спустя некоторое время.



Не смешивайте и не используйте новые батареи со старыми батареями или батареями разных типов. Не подвергайте батареи воздействию тепла, например, прямых солнечных лучей или огня. Убедитесь, что положительный и отрицательный концы батарей имеют правильное направление.



Устройство не должно подвергаться воздействию капель и распыления и не должно быть помещено под предметы, заполненные жидкостями.



Чтобы полностью отключить телевизор, выньте вилку из розетки. Убедитесь, что есть легкий доступ к настенной розетке и вилке питания.



Аппарат конструкции КЛАСС I должен быть подключен к СЕТЕВОЙ розетке с заземлением. (Для 65 дюймов)

Рисунки и иллюстрации в предоставленном руководстве могут отличаться от фактического вида устройства.

Часть функций программного обеспечения может измениться после обновления системы.

Контенты

Список Аксессуаров	1
Установка Стенда или Настенного Кронштейна	2
Передняя Сторона Телевизора	5
Задняя Сторона Телевизора	6
Подключение.....	7
Пульт Дистанционного Управления	10
Первое Включение Телевизора	17
Технические характеристики	18
Прочее	19

Список Аксессуаров

К телевизору прилагаются следующие аксессуары:

Руководство Быстрой Установки × 1 Винты × 12 Стенд × 1(состоит из двух частей)
Батареи AA или AAA × 2 Пульт Дистанционного Управления × 1 Шнур Питания × 1

☒ ПРИМЕЧАНИЕ

- Аксессуары могут отличаться от приведенного выше списка из-за разных моделей, стран / регионов. Пожалуйста, обратитесь к фактической сумке для аксессуаров.

Установка Стенда или Настенного Кронштейна

⚠ ОСТОРОЖНО

- Перед установкой стенда или настенных кронштейнов, обязательно отсоедините кабель питания.
- Экран вашего телевизора хрупкий. Убедитесь, что экран телевизора не поцарапан и не поврежден твердыми предметами или давлением.
- После завершения установки убедитесь, что телевизор надежно стоит на столе или крепко закреплен на стене, прежде чем снимать всю защитную пленку, если таковая имеется.

► Установка стенда

Для завершения установки следуйте приведенным ниже иллюстрациям и текстовым инструкциям:

1. Аккуратно положите телевизор лицевой стороной вниз на мягкую ровную поверхность, чтобы не повредить телевизор и не поцарапать экран.

2. Извлеките Деталь А Стенд для телевизора и откройте ее сверху, затем разделите на Деталь а1 и Деталь а2.

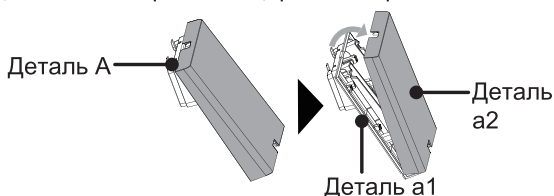

3. Приложите Деталь а1 на заднюю крышку телевизора.

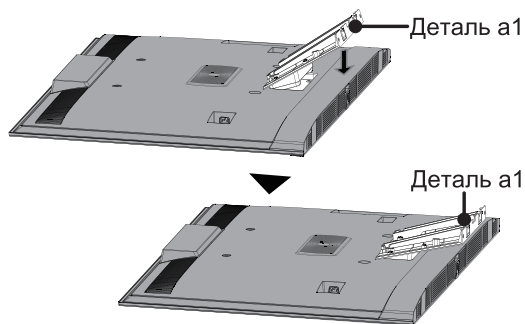

4. Закрепите Деталь а1 к задней крышке телевизора 4 Винтами (M5×12).

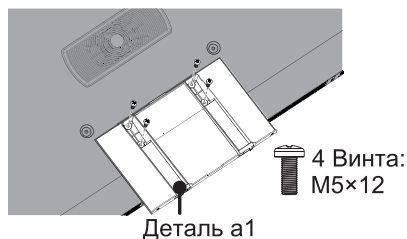

Установка Стенда или Настенного Кронштейна

5. Закрепите Деталь В к Детали а1, как показано на рисунке. Обратите внимание, что сторона с 4 подушечками должна быть направлена наружу.

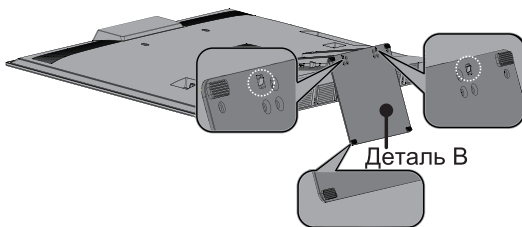

6. Затем закрепите Деталь В 6 винтами (M5×16).

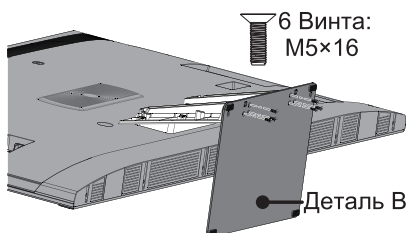

7. Далее закрепите Деталь В 2 винтами (ST4×12).

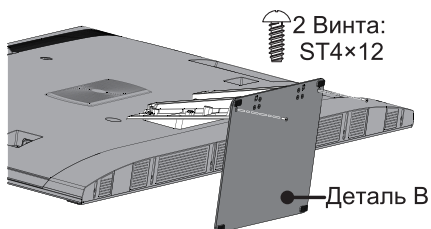

8. Вы можете убрать кабели в слоты Детали а1.

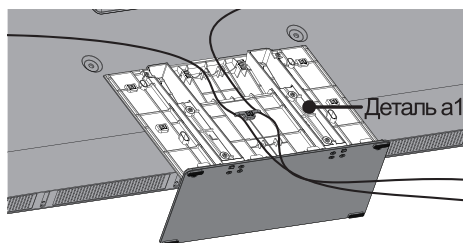

9. Поместите Деталь а2 на Деталь а1.

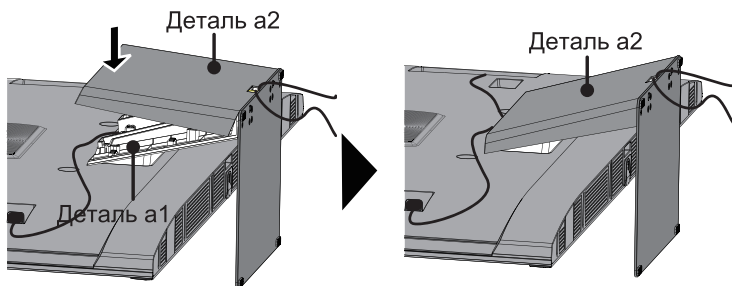

Установка Стенда или Настенного Кронштейна

10. Слегка надавите на центр Детали a2, затем слегка сожмите с обеих сторон.

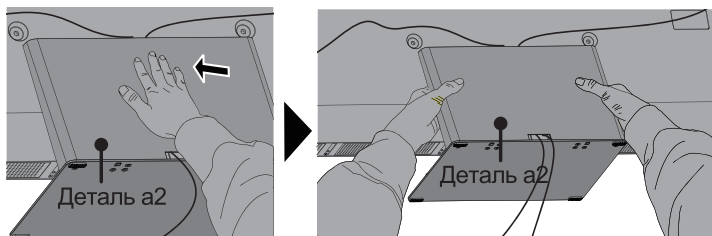

11. Теперь Вы можете установить телевизор на ровной поверхности и снять с него защитную пленку.

► Установка настенного кронштейна

Перед установкой телевизора снимите стенд, если вы уже прикрепили его, и убедитесь, что настенный кронштейн выдерживает вес телевизора.

⚠ ОСТОРОЖНО

При установке телевизора на стене следуйте инструкциям, прилагаемым к кронштейну для настенного монтажа. Если он установлен неправильно, телевизор может упасть и причинить материальный ущерб или травмы.

- Поместите прокладки между телевизором и кронштейном.
- Стандартные размеры указаны ниже.

Отверстия для настенного монтажа (мм)	400 × 300 (55") 400 × 400 (65")
Размер настенного винта	M6

9.5 - 11.5 мм

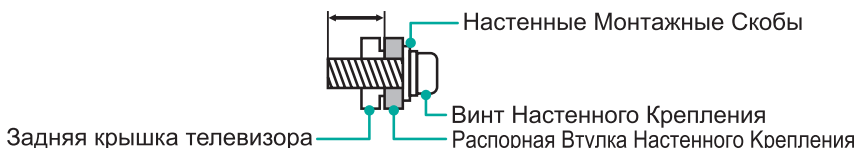

- Мы не рекомендуем вешать телевизор на наклонную стену. При установке на стену убедитесь, что ваш телевизор расположен параллельно стене и не наклоняется вперед.



☒ ПРИМЕЧАНИЯ

- Диаметр и длина винтов различаются в зависимости от модели настенного крепления кронштейна.
- Настенный кронштейн не является обязательным. Ваш телевизор может не иметь настенного кронштейна. Пожалуйста, обратитесь к актуальным аксессуарам.

Передняя Сторона Телевизора

Передняя Сторона Телевизора

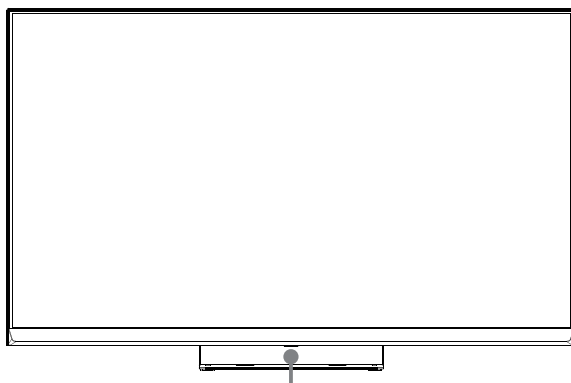

Дистанционный прибор/Датчик управления освещением/Индикатор питания/
Одна кнопка (Режим ожидания/Источник)

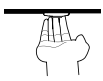
<i>Элемент</i>	<i>Описание</i>
Дистанционный прибор	Принимает сигналы от пульта дистанционного управления. Не размещайте ничего рядом с сенсором, это может влиять его функционированию.
Индикатор питания	Датчик горит белым цветом в режиме ожидания.
 Режим ожидания / Источник	Нажмите одиночную кнопку в режиме ожидания, после чего телевизор включится. Нажмите одиночную кнопку, чтобы вызвать меню, когда фокус находится на «Выкл. Питание», подождите 3 секунды, затем телевизор автоматически перейдет в режим ожидания. Нажмите одну кнопку, чтобы вызвать меню, после чего выберите один из различных источников входного сигнала.

ПРИМЕЧАНИЯ

- Изображение Только Для Справки.
- При включении телевизора требуется несколько секунд для загрузки программ. Не выключайте сразу телевизор так как это может послужить причиной сбоя работы телевизора.

Задняя Сторона Телевизора



▶ ПРИМЕЧАНИЯ

- Разъем ANT2 поддерживает питание спутниковой антенны (13/18В, 0.5А макс.)
- Перед осуществлением какого-либо соединения, проверьте разъемы на их позицию и типы. Ослабленные соединения могут привести к проблемам с изображением или цветом. Убедитесь, что все соединения герметичны и надежны.
- Не все аудио/видео устройства могут быть подключены к телевизорам. Сведения о совместимости и подключении см. в руководстве пользователя аудио/видео устройства.
- Перед подключением внешнего оборудования, выньте вилку сетевого шнура из розетки. В противном случае это может привести к поражению электрическим током.
- Сервисный разъем недоступен для подключения внешнего устройства. Может только быть использован нашей фабрикой для целей испытания.

► LAN (Проводное подключение)

Подключите телевизор к сети, подключив порт LAN на задней панели телевизора к внешнему модему или маршрутизатору с помощью кабеля LAN (Ethernet/Cat 5). См. иллюстрацию ниже.

- Рекомендуется использовать модем или маршрутизатор, поддерживающий Протокол Динамической Настройки Узла (DHCP). Модемы и маршрутизаторы, поддерживающие DHCP, автоматически предоставляют IP-адрес, маску подсети, шлюз и DNS, поэтому вам не нужно вводить их вручную. Većina kućnih mreža već ima DHCP.

ТВ-РАЗЪЕМ

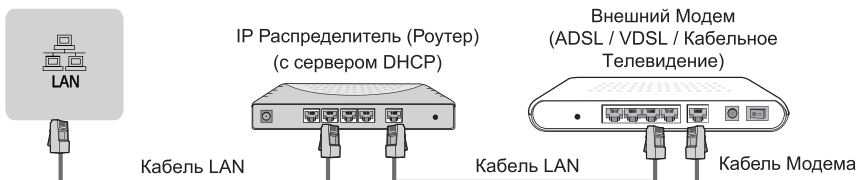

Беспроводное подключение

Для беспроводного подключения телевизора к сети понадобится беспроводной маршрутизатор или модем. См. иллюстрацию ниже.

- Встроенный адаптер беспроводной локальной сети поддерживает протоколы связи IEEE 802.11 a/b/g/n/ac/ax. Мы рекомендуем использовать маршрутизатор IEEE 802.11ax. Низкие скорости передачи для b/g могут повлиять на качество потокового видео и других носителей.

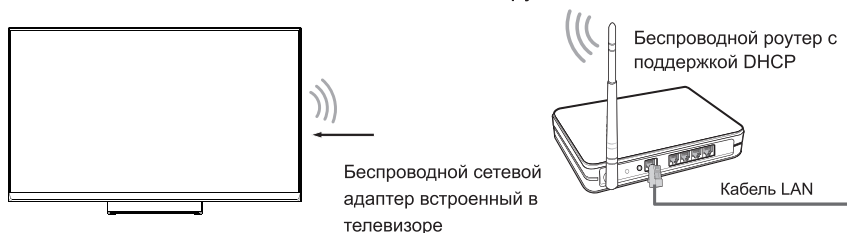

▣ ПРИМЕЧАНИЯ

- Для подключения к беспроводной сети необходимо использовать встроенный адаптер беспроводной сети, так как телевизор не поддерживает внешние USB-адаптеры.
- Если беспроводной роутер поддерживает протокол DHCP, предпочтительно подключить ваш телевизор к беспроводной сети.
- Если вы используете систему безопасности, не указанную ниже, она не будет работать с данным телевизором.
Система безопасности: WPA, WEP, WPA2.
- Для оптимальной работы сети расстояние между роутером и телевизором должно быть меньше 10 метров.

Подключение

<p>ANT</p>		<p>ANT 1 DVB-T/T2/C</p> <p>или</p> <p>Наружная Антенна</p> <p>Кабель Антенны (75Ω)</p> <p>ANT OUT</p> <p>Антенна VHF/UHF</p> <p>(не включено)</p> <p>ANT 2 DVB-S/S2</p> <p>(не включено)</p> <p>Спутниковая антенна</p>
<p>ЦИФРОВОЙ АУДИО ВЫХОД</p>		<p>DIGITAL AUDIO OUT</p> <p>Кабель DIGITAL AUDIO (не включено)</p> <p>Аудио Усилитель/Динамик</p>
<p>HDMI</p>	<p>HDMI (eARC)</p>	<p>HDMI (eARC)</p> <p>Кабель HDMI (не включено)</p> <p>Аудио Усилитель/Динамик</p>
	<p>HDMI</p>	<p>HDMI</p> <p>Кабель HDMI (не включено)</p> <p>DVD/Blu-Ray/Приемник AV/Телеприставка</p>
<p>AV IN</p>		<p>AV IN</p> <p>Красный(R)</p> <p>Белый(L)</p> <p>Желтый(Video)</p> <p>(Кабели не включены в комплект)</p> <p>Видеомагнитофон/ DVD-проигрыватель/ Устройство записи/ Телевизионная приставка/Спутниковый ресивер/Видеокамера</p>
<p>НАУШНИКИ</p>		<p>Наушники (не включено)</p> <p>☑ ПРИМЕЧАНИЕ</p> <ul style="list-style-type: none"> • Чрезмерное звуковое давление от наушников и наушников может привести к потере слуха.

ОБЩИЙ ИНТЕРФЕЙС



ПРИМЕЧАНИЯ

- Перед установкой/извлечением модуля CI+ убедитесь, что телевизор выключен. Затем вставьте карту CI в модуль CI+ в соответствии с инструкциями Поставщика Услуг.
- Не вставляйте и не удаляйте модуль Common Access слишком часто, это может вывести интерфейс из строя.
- Вы должны получить CI+ модуль и карту от поставщика услуг с каналами которые вы бы хотели смотреть.
- Вставьте модуль CI+ с картой SmartCard в направлении, указанном на модуле и карте SmartCard.
- CI+ не поддерживается в некоторых странах и регионах. Дополнительную информацию можно получить у уполномоченного дилера.

USB



ПРИМЕЧАНИЯ

- При подключении жесткого диска или USB-концентратора всегда подключайте адаптер питания внешнего устройства к источнику питания. Превышение общего потребления тока может привести к повреждению устройства. Максимальное потребление тока устройств USB 1.1 и 2.0 — 500мА.
- Максимальное потребление тока устройством USB 3.0 составляет 1А.
Если импульсный ток для отдельного нестандартного мобильного жесткого диска большой емкости больше или равен 1А, это может привести к перезапуску телевизора или блокировке. Поэтому данный телевизор не поддерживает его.
- USB-порт поддерживает напряжение 5В.

Пульт Дистанционного Управления



*Если Вы не используете функцию пробуждения без помощи рук, выключите переключатель, чтобы продлить срок службы батареи.

ПРИМЕЧАНИЕ: Комплектный пульт дистанционного управления меняется в зависимости от модели, страны/региона. Проверьте информацию в соответствии с фактическим пультом дистанционного управления в сумке для комплектующих.

Пульт Дистанционного Управления

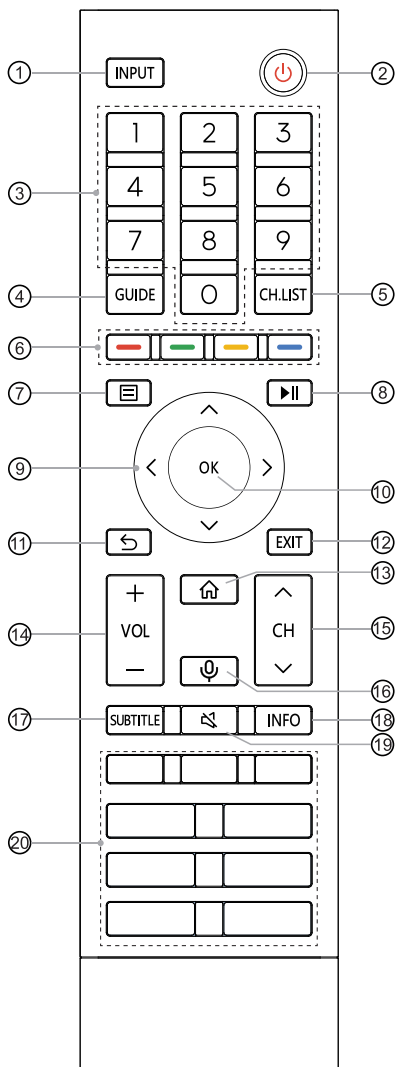

- ① INPUT: Выбор источников входного сигнала
- ② ПИТАНИЕ: Включите телевизор или переключите его в режим ожидания
- ③ Цифровые кнопки: Прямой выбор канала или ввод чисел
- ④ GUIDE: Отображение Электронного Программного Гюда (режим DTV)
- ⑤ CH.LIST: Отображение Списка Каналов на экране
- ⑥ Специальные функциональные кнопки
- ⑦ : Отображение меню Быстрой настройки
- ⑧ : Функциональные кнопки управления мультимедийным контентом
- ⑨ : Позволяет перемещаться по экранному меню и настраивать параметры в соответствии с вашими предпочтениями
- ⑩ OK: Подтвердите выбор в экранном меню
- ⑪ НАЗАД: Возврат к предыдущему меню
- ⑫ EXIT: Выход из меню
- ⑬ ДОМАШНИЙ: Войдите на Домашний экран
- ⑭ VOL + / -: Регулирование громкости
- ⑮ CH ^ / v: Переключение каналов
- ⑯ MIC: Включить микрофон
- ⑰ SUBTITLE: Включить или выключение режима субтитров
- ⑱ INFO: Отображение текущей информации о программе
- ⑲ ЗВУК ОТКЛ: Отключение или восстановление телевизора
- ⑳ ПРИЛОЖЕНИЕ: Кнопки быстрого доступа к приложениям
 МЕДИА: Вход в режим мультимедиа
: Все Приложения
 БРАУЗЕР: Вход в БРАУЗЕР

ПРИМЕЧАНИЕ: Комплектный пульт дистанционного управления меняется в зависимости от модели, страны/региона. Проверьте информацию в соответствии с фактическим пультом дистанционного управления в сумке для комплектующих.

Пульт Дистанционного Управления

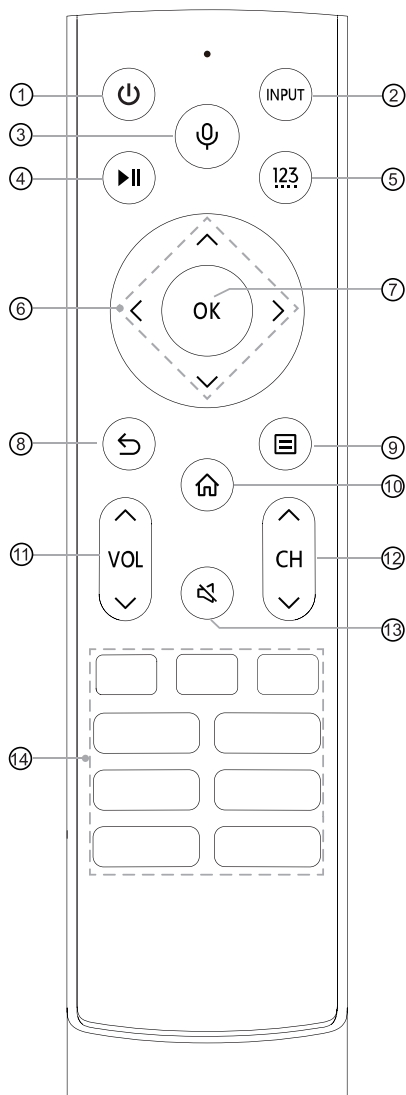

- ① **⏻**: Включите телевизор или переключите его в режим ожидания
- ② **INPUT**: Выбор источников входного сигнала
- ③ **🎤**: Включить микрофон
- ④ **⏮**: Функциональные кнопки управления мультимедийным контентом
- ⑤ **123**: Введите каналы / номера входов и специальные функциональные кнопки (Красный/Зеленый/Желтый/Синий)
- ⑥ **▲ / ▼ / ◀ / ▶**: Позволяет перемещаться по экранному меню и настраивать параметры в соответствии с вашими предпочтениями
- ⑦ **OK**: Подтвердите выбор в экранном меню
- ⑧ **↶**: Возврат к предыдущему меню
- ⑨ **☰**: Отображение меню Быстрой настройки
- ⑩ **🏠**: Войдите на Домашний экран
- ⑪ **VOL ▲ / ▼**: Регулирование громкости
- ⑫ **CH ▲ / ▼**: Переключение каналов
- ⑬ **🔇**: Отключение и восстановление звука
- ⑭ **ПРИЛОЖЕНИЕ**: Кнопки быстрого доступа к приложениям
МЕДИА: Вход в режим мультимедиа

ПРИМЕЧАНИЕ: Комплектный пульт дистанционного управления меняется в зависимости от модели, страны/региона. Проверьте информацию в соответствии с фактическим пультом дистанционного управления в сумке для комплектующих.

Пульт Дистанционного Управления



ПРИМЕЧАНИЕ: Комплектный пульт дистанционного управления меняется в зависимости от модели, страны/региона. Проверьте информацию в соответствии с фактическим пультом дистанционного управления в сумке для комплектующих.

Пульт Дистанционного Управления

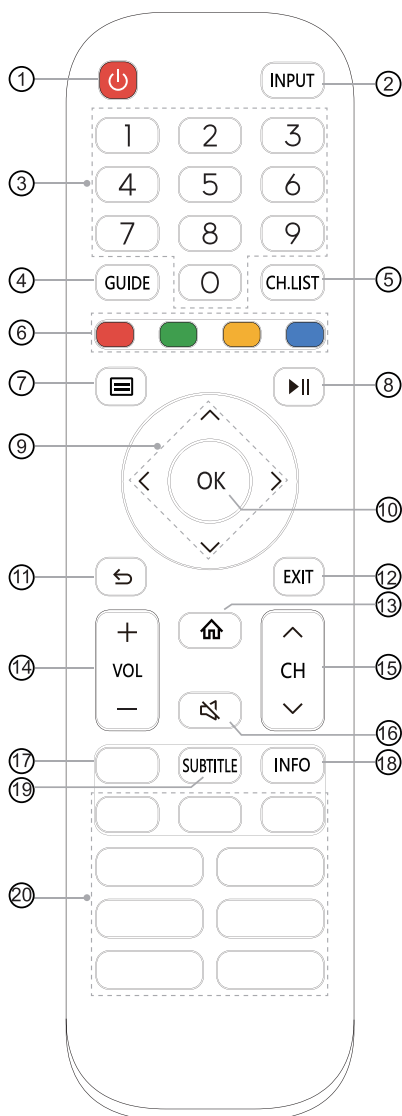

- ① ПИТАНИЕ: Включите телевизор или переключите его в режим ожидания
- ② INPUT: Выбор источников входного сигнала
- ③ Цифровые кнопки: Прямой выбор канала или ввод чисел
- ④ GUIDE: Отображение Электронного Программного Гюда (режим DTV)
- ⑤ CH.List: Отображение Списка Каналов на экране
- ⑥ Специальные функциональные кнопки
- ⑦ : Отображение меню Быстрой настройки
- ⑧ : Функциональные кнопки управления мультимедийным контентом
- ⑨ : Позволяет перемещаться по экранному меню и настраивать параметры в соответствии с вашими предпочтениями
- ⑩ OK: Подтвердите выбор в экранном меню
- ⑪ НАЗАД: Возврат к предыдущему меню
- ⑫ EXIT: Выход из меню
- ⑬ ДОМАШНИЙ: Войдите на Домашний экран
- ⑭ VOL + / -: Регулирование громкости
- ⑮ CH ^ / v: Переключение каналов
- ⑯ ЗВУК ОТКЛ: Отключение или восстановление телевизора
- ⑰ ТЕКСТ/ТЕКСТ: Включение/выключение функции звука телетекста
- ⑱ INFO: Отображение текущей информации о программе
- ⑲ SUBTITLE: Включить или выключение режима субтитров
- ⑳ ПРИЛОЖЕНИЕ: Кнопки быстрого доступа к приложениям
МЕДИА: Вход в режим мультимедиа

ПРИМЕЧАНИЕ: Комплектный пульт дистанционного управления меняется в зависимости от модели, страны/региона. Проверьте информацию в соответствии с фактическим пультом дистанционного управления в сумке для комплектующих.

► Установка Батареек в Пульт Управления

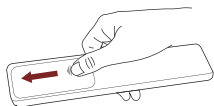

1. Отодвиньте заднюю крышку, чтобы открыть батарейный отсек в пульте дистанционного управления.

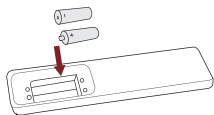

2. Вставьте две батарейки размера AA или AAA. Сопоставьте концы батареек с символами (+) и (-) с символами (+) и (-) в батарейном отсеке.

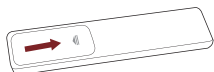

3. Закройте крышку батарейного отсека.

☒ ПРИМЕЧАНИЯ

- Изображения продукта представлены только для справки, фактический внешний вид устройства может отличаться.

Переработка батареек

- Неправильное использование батареек может вызвать коррозию или утечку, что может привести к возгоранию, травме или повреждению имущества.
- Используйте только тип батареи, указанный в данном руководстве. Чтобы выбрать конкретный тип батареи AA или AAA, пожалуйста, посмотрите на Вашем пульте управления.
- Не используйте одновременно старые и новые батарейки или батарейки разного типа.
- Не выбрасывайте использованные батарейки вместе с бытовым мусором. Их необходимо утилизировать в соответствии с местным законодательством.

► Подключение Пульты Дистанционного Управления (только для Bluetooth-пультов)

Выполните сопряжение пульта ДУ с телевизором после его включения. Держите пульт дистанционного управления в пределах 3 метра от телевизора. Нажмите любую кнопку (кроме кнопок питания и микрофона) для подключения.

☒ ПРИМЕЧАНИЯ

- В особых случаях нажмите и удерживайте кнопку [] для подключения.
- В случае, если неизвестная ошибка произошла с пультом дистанционного управления, то это могло быть вызвано помехами. Попробуйте удалить то, что вызывает помехи, и снова выполните сопряжение.
- Если с пультом произошла неизвестная ошибка при нормальном заряде батарей, попробуйте вынуть батареи, нажать любую кнопку в течение 1~2 секунд, затем установить их обратно. После этого пульт дистанционного управления будет работать нормально.
- Пульт дистанционного управления не может быть сопряжен с телевизором, пока телевизор находится в режиме ожидания.

► Рабочий Диапазон Пульты Дистанционного Управления

1. Пульт дистанционного управления может работать на расстоянии до 8 метров от передней части телевизора.
2. Угол дистанционного управления: считая датчик дистанционного управления верхушкой, на расстоянии 6 метров его рабочий горизонтальный угол находится в пределах $\pm 30^\circ$, а вертикальный угол - в пределах $\pm 15^\circ$.
3. Рабочее расстояние может меняться в зависимости от освещенности комнаты.

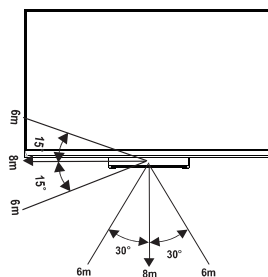

Утилизация устройства

Изделие нельзя портить, разбирать или выбрасывать вместе с бытовыми отходами.

Его необходимо упаковать и передать специальному перерабатывающему предприятию.

Первое Включение Телевизора

1. Подключите кабель питания к разъему после присоединения других кабелей.
2. При первом включении телевизора отобразится Руководство По Установке.
3. С помощью кнопок [\wedge / \vee / $<$ / $>$] можно перемещаться по меню и менять настройки. Нажмите кнопку [OK] для подтверждения.

Выберите Язык	Выберите нужный язык для отображения в меню. Нажмите кнопку меню, чтобы выбрать для телевизора режим хранения.
Настройка на Мобильном телефоне или Настройка на телевизоре	Настройте смарт-устройство, отсканировав QR-код, чтобы загрузить мобильное приложение, или продолжить установку на телевизоре.
Подключитесь к Интернету	Подключайтесь к Вашим любимым приложениям, фильмам и программам в Интернете через сеть WLAN.
Выберите Ваше Местонахождение	Информация о Вашем местоположении поможет подобрать рекомендуемый для Вас контент.
Условия и Положения, Политика Конфиденциальности	Использование данного устройства регулируется Лицензионным Соглашением с Конечным Пользователем, при неприятии Вами данного Соглашения все интеллектуальные функции устройства будут отключены. Пожалуйста, внимательно прочтите информацию перед тем, как сделать выбор.
Войдите в свою учетную запись VIDAA	С помощью учетной записи VIDAA Вы можете управлять настройками контента, подписками и т.д.
Выбрать Голосового Помощника	Выберите голосового помощника, которого вы хотите использовать для данного телевизора.
Назвать Ваш телевизор	Укажите телевизору уникальное имя для его идентификации при трансляции или подключении к нему с других устройств.
Добро пожаловать в VIDAA	Поздравляем с завершением настройки. Выберите один из вариантов на экране, чтобы начать работу в соответствии с Вашими предпочтениями.

ПРИМЕЧАНИЕ: Приведенное выше Руководство предназначено для справки и может отличаться в зависимости от модели/страны/региона.

Технические характеристики

☑ Свойства, внешний вид и технические характеристики могут быть изменены без предварительного уведомления.

Пункт		55"	65"
Размер (W × H × D)	Без Стойки	48.5 × 28.9 × 3.0 дюйма (1233 × 734 × 77 мм)	57.2 × 33.8 × 3.1 дюйма (1452 × 858 × 78 мм)
	Со Стендом	48.5 × 30.9 × 11.8 дюйма (1233 × 784 × 300 мм)	57.2 × 36.0 × 11.8 дюйма (1452 × 914 × 300 мм)
Вес	Без Стойки	42.8 фунт (19.4 кг)	58.4 фунт (26.5 кг)
	Со Стендом	54.0 фунт (24.5 кг)	69.4 фунт (31.5 кг)
Активный Размер Экрана (Диагональ)		139 см	164 см
Разрешение экрана		3840 × 2160	
Мощность звука		4×10Вт+20Вт+2×5Вт	4×10Вт+20Вт+2×5Вт
Плотность энерговыделения в рабочем режиме		0.028 Вт/см ²	0.025 Вт/см ²
Потребляемая мощность при выключении		N.A.	
Потребляемая мощность в режиме ожидания		0.5 Вт	
Потребляемая мощность		Пожалуйста, см. бирку мощности.	
Источник питания		Пожалуйста, см. бирку мощности.	
Приемная система	Аналоговая	PAL-D/K, B/G, I, SECAM-D/K, B/G	
	Цифровая	DVB-T/T2, DVB-C, DVB-S/S2	
Условия окружающей среды		Температура: 5°C - 45°C Влажность: 20% - 80% RH Атмосферное давление: 86 kPa - 106 kPa	
Вход HDMI		RGB / 60Гц (640×480, 800×600, 1024×768) YUV / 60Гц (480i, 480p, 720p, 1080i, 1080p) YUV / 50Гц (576i, 576p, 720p, 1080i, 1080p) 3840×2160 / 24Гц, 3840×2160 / 25Гц, 3840×2160 / 30Гц, 3840×2160 / 50Гц, 3840×2160 / 60Гц Для HDMI 3, 4: 3840×2160 / 120Гц, 2560×1440 / 120Гц, 1920×1080 / 120Гц	



Термины HDMI и HDMI High-Definition Multimedia Interface и Логотип HDMI являются товарными знаками или зарегистрированными товарными знаками HDMI Licensing Administrator, Inc. в Соединенных Штатах и других странах.



Dolby, Dolby Vision, Dolby Atmos и символ DD являются зарегистрированными товарными знаками Dolby Laboratories Licensing Corporation. Dolby Vision IQ является товарным знаком Dolby Laboratories Licensing Corporation. Производится по лицензии Dolby Laboratories. Конфиденциальные неопубликованные работы. Copyright © 2012-2021 Dolby Laboratories. Все права защищены.



Для получения информации о патентах DTS см. <http://patents.dts.com>. Производится по лицензии DTS Licensing Limited. DTS, DTS-HD Master Audio, DTS-HD, Virtual:X и логотип DTS-HD являются зарегистрированными товарными знаками или товарными знаками DTS, Inc. в США и других странах. © 2021 DTS, Inc. ВСЕ ПРАВА ЗАЩИЩЕНЫ.



Производится по лицензии IMAX Corporation. IMAX® является зарегистрированным товарным знаком IMAX Corporation в США и/или других странах. Для получения информации о патентах DTS см. <http://patents.dts.com>. Производится по лицензии DTS Licensing Limited. DTS и логотип DTS являются зарегистрированными товарными знаками или товарными знаками DTS, Inc. в США и других странах. © 2020 DTS, Inc. ВСЕ ПРАВА ЗАЩИЩЕНЫ.